

ASSEMBLY INSTRUCTION

使用工具

10mm/12mmレンチ
プラスドライバー
六角レンチ (付属)

※工具は商品に付属しません。

組立方法

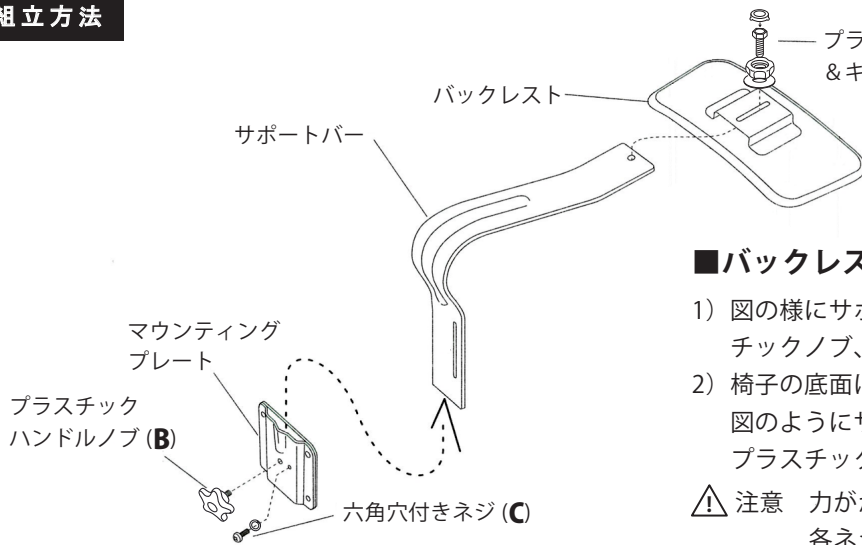

■バックレスト組立方法

- 1) 図の様にサポートバーをバックレストの後方に差し込み、プラスチックノブ、六角ボルト、キャップ(A)を使用して固定します。
- 2) 椅子の底面に固定するマウンティングプレートに図のようにサポートバーを差し込み、プラスチックハンドルノブ(B)と六角穴付きネジ(C)で固定します。

⚠ 注意 力がかった際に外れるのを防ぐため、各ネジはしっかりと最後まで締めきってください。

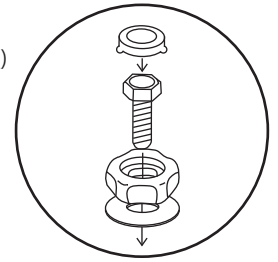

■アジャスタブルレッグ取付方法

椅子を上下逆にして置き、4本すべての高さを合わせるように、ネジ(D)を最後まで締めきってください。

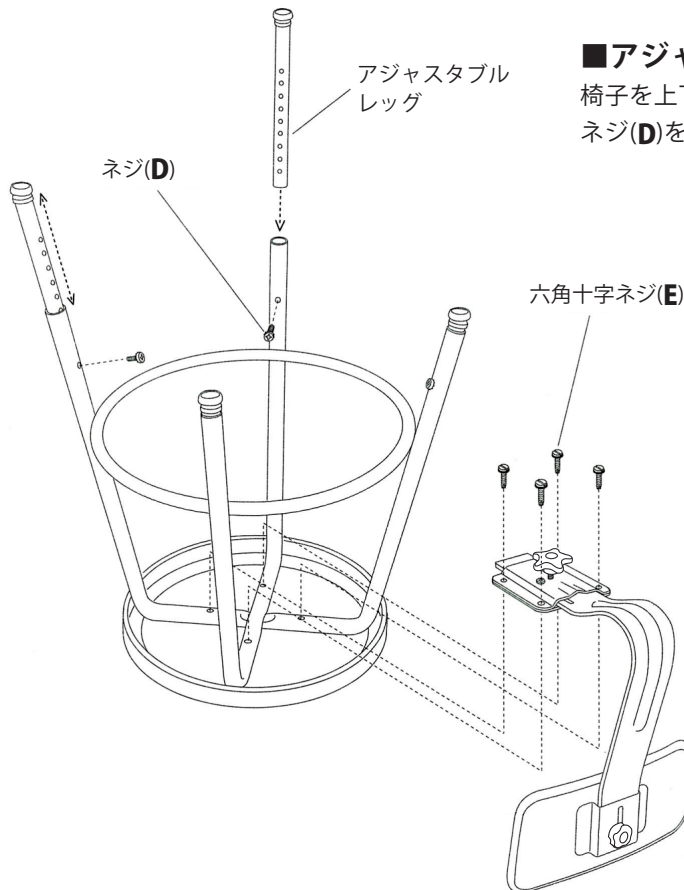

■バックレスト取付方法

椅子を上下逆にして置き、組立てたバックレストを図のように置き、4本の六角十字ネジ(E)を最後まで締め切って固定します。

⚠ 注意
この際、ネジが少し硬いですが、力を入れてきちんと締め切ってください。締め切りが弱いと、力がかった際に外れる危険があります。

■バックレスト調整方法

バックレストの水平の調整をする際は、プラスチックハンドルノブを緩め、サポートバーをお好きな位置に動かし、再度ノブでしっかりと固定します。

付 属 品

A キャップ&12mm六角ボルト
&プラスチックノブ&大ワッシャー

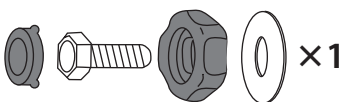

B プラスチック
ハンドルノブ

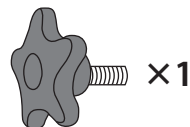

C 六角穴付きネジ
&ワッシャー

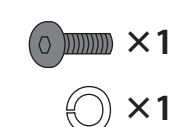

D ネジ

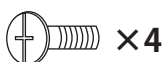

E 10mm六角十字ネジ

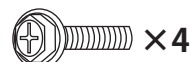

F 六角レンチ



PACIFIC
FURNITURE
SERVICE ®

UNITED PACIFICS Co.,Ltd.

1-20-4 Ebisuminami Shibuya-Ku Tokyo
phone) 03-3710-9865 fax) 03-3710-9798